

# SONIXX

## X-TOUCH

HIGH DEFINITION PRO AUDIO SOUND WITH EXTENDED BASS  
X-TOUCH SWIPE CONTROL FOR MUSIC AND CALLS



Operating Instructions  
Bedienungsanleitung  
Mode d'emploi  
Istruzioni pre l'uso  
Manual de instrucciones

<b>English .....</b>	<b>3</b>
<b>Deutsch .....</b>	<b>8</b>
<b>Français .....</b>	<b>13</b>
<b>Italiano .....</b>	<b>18</b>
<b>Espanol .....</b>	<b>23</b>

## CONTENTS

Sonixx X-Touch Bluetooth Headset .....	3
Product contents and features .....	4
Quick start .....	5
Charging and audio only mode .....	5
Switching on/off .....	5
Wearing the headset .....	5
Bluetooth connection .....	6
Controls .....	6
Care and maintenance .....	7

## SONIXX X-TOUCH BLUETOOTH HEADSET

The Sonixx X-Touch is a stereo wireless headset system featuring Bluetooth V3.0 technology and X-Touch Swipe control of your music and calls. The light weight, comfortable fit and foldable design make them the perfect choice for portable headphones.

# PRODUCT CONTENTS & FEATURES

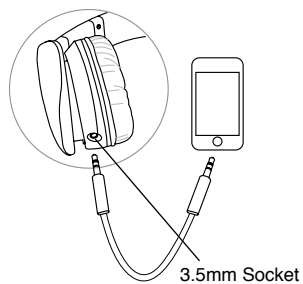
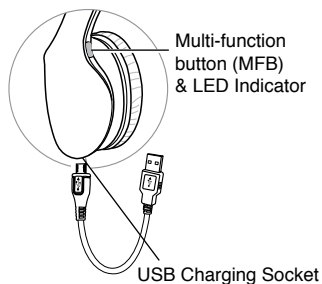
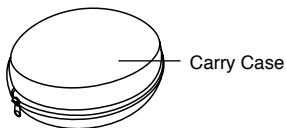
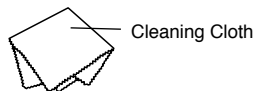
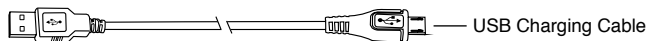
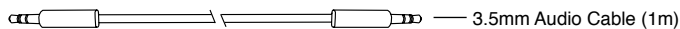
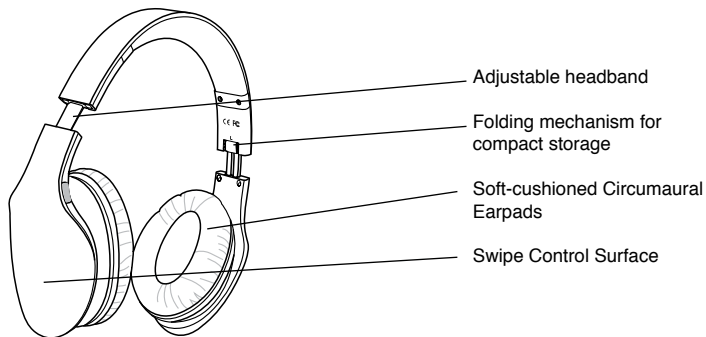

## QUICK START

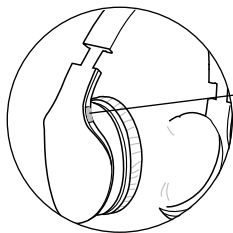

1. Ensure the headphones are switched off
2. Press and hold the multi-function button for approximately 4 seconds until the LED flashes blue and red alternately
3. Search for the X-TOUCH on your Bluetooth enabled device and pair accordingly

### Note:

The X-Touch will also enter pairing mode if it cannot connect to any previously paired devices.

## CHARGING AND AUDIO ONLY MODE

Connect the USB cable to the spare USB port of any PC or Mac with the Micro-USB connector plugged into the charging socket on the headphones. A full charge from a flat battery should take approximately 2-3 hours. The indicator on the right side of the earcup lights up red to indicate that the headset is charging. Once charging is complete, the indicator light will turn off.

When the battery is flat you can still use the X-Touch via the included audio cable, however the X-Touch swipe controls and telephone features are no longer active.

## SWITCHING ON/OFF

Press and hold the MFB for 2 seconds to switch the X-Touch on, continue to hold for a further 2 seconds to enter pairing mode.

Press and hold the MFB for 4 seconds to switch the headphones off, pressing and holding for 2 seconds will activate voice control on your smartphone.

## WEARING THE X-TOUCH

Adjust the band without forcing it, so that the headphones will fit comfortably over your ears. Use the letters L and R on the inside of the headphones to distinguish between left and right. The Bluetooth antenna is on the right side of the headphones so for optimal connectivity keep your Bluetooth enabled device on your right hand side so that the Bluetooth signal does not have to pass through your body. Your body is approximately 60% water and water blocks low power radio signals such as Bluetooth.

## BLUETOOTH CONNECTION

Before the Sonix X-Touch can be used with your smartphone or Bluetooth enabled audio player the two devices must be paired together as instructed via the quick start guide. Once the two devices have been paired successfully they will now pair automatically each time the X-Touch is switched on and in range. It is not possible to simultaneously connect more than one device to the X-Touch.

## CONTROLS

The X-Touch Swipe control feature is on the right hand earpiece. For best results swipe your finger gently and slowly across the panel either all the way up, down or side to side. Each swipe is an incremental change in either volume or track control, therefore a faster or longer swipe will not change the volume or track number any differently to a slower swipe movement.

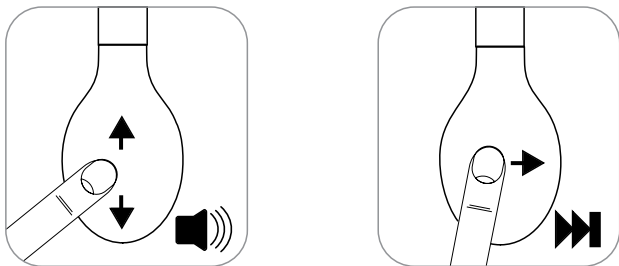

### Volume

To increase the volume, swipe your finger upward on the touch sensitive panel.  
To decrease the volume, swipe your finger downward on the touch sensitive panel.

### Next/Previous

To return to the previous track, swipe your finger backward on the touch sensitive panel.  
To move to the next track, swipe your finger forward on the touch sensitive panel.

### Play/Pause

Press the MFB button momentarily to play and pause music.

### Telephone

Press the MFB button momentarily to answer an incoming phone call  
Press the MFB button again to end the call  
Press the MFB button twice to call the last number dialled

## CARE AND MAINTENANCE

Read the following recommendations before using the headset. Following these you will be able to enjoy the product for many years.

- Do not expose the headset to liquid, moisture or humidity to avoid the product's internal circuit being affected.
- Don't use abrasive cleaning solvents to clean the headset.
- Do not expose the headset to extremely high or low temperature as this will shorten the life of electronic devices, destroy the battery or distort certain plastic parts.
- Don't dispose of the headset in a fire as it will result in an explosion.
- Don't expose the headset to contact with sharp objects as this will cause scratches and damage.
- Don't let the headset fall down onto the floor. The internal circuit might get damaged.
- Don't attempt to disassemble the headset as it may get damaged if you are not a professional.

If the headset doesn't function properly, please return it to the vendor who will deal with any warranty replacements.

**Warning:** Excessive pressure from headphones can cause hearing loss.

## INHALT

Sonixx X-Touch Bluetooth Headset .....	8
Produkt Inhalt und Funktionen .....	9
Schnellstartanleitung .....	10
Lade- und Audio-Modus .....	10
Ein-/ Ausschalten .....	10
Tragen Sie das Headset .....	10
Bluetooth-Verbindung .....	11
Bedienelemente .....	11
Pflege und Wartung .....	12

## Sonixx X-TOUCH BLUETOOTH HEADSET

Die Sonixx X-Touch ist ein Stereo-Headset-System mit Bluetooth V3.0-Technologie und X-Touch Swipe Kontrolle über Ihre Musik und Anrufe. Das geringe Gewicht, Tragekomfort und faltbare Design machen sie die perfekte Wahl für portable Kopfhörer.



# PRODUKT INHALT UND FUNKTIONEN

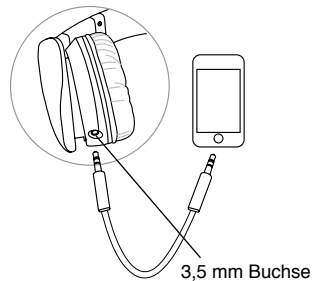
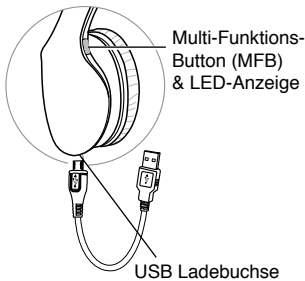
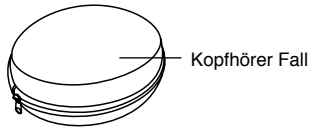
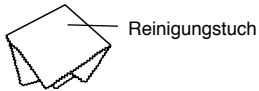
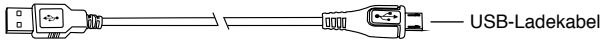
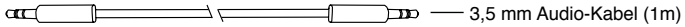
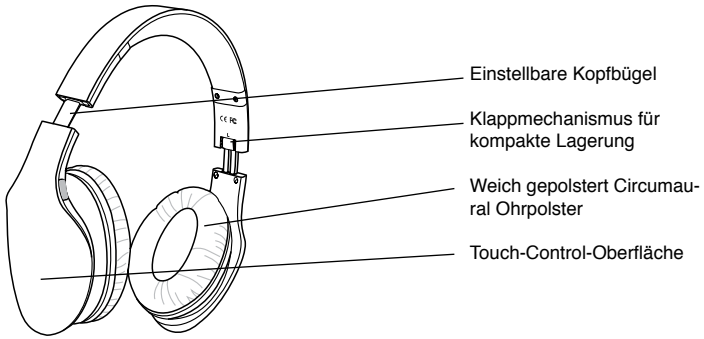

## Schnellstartanleitung

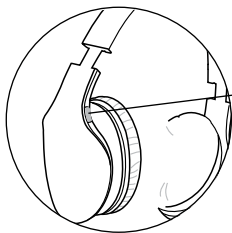

1. Sicherstellen, dass die Kopfhörer ausgeschaltet sind
2. Drücken und halten Sie die Multifunktions-Taste für ca. 4 Sekunden, bis die LED blinkt abwechselnd blau und rot
3. Suchen Sie nach der X-TOUCH auf Ihrem Bluetooth-fähigen Gerät und koppeln entsprechend

### Hinweis:

Die X-Touch wird auch in den Pairing-Modus, wenn es zu keinen zuvor gepaarten Geräte verbinden können.

## Lade- und Audio-Modus

Verbinden Sie das USB-Kabel an den freien USB-Port eines PC oder Mac mit dem Micro-USB-Anschluss eingesteckt in die Ladebuchse am Kopfhörer. Eine vollständige Ladung aus einer flachen Batterie dauert etwa 2-3 Stunden. Die Anzeige auf der rechten Seite der Hörmuschel leuchtet rot, um anzuzeigen, dass das Headset aufgeladen wird. Sobald der Ladevorgang abgeschlossen ist, leuchtet die Anzeige auszuschalten.

Wenn die Batterie leer ist, können Sie immer noch die Sonixx X-Touch über das mitgelieferte 3,5 mm-Klinke auf Klinke Audiokabel. In dieser Situation sind die X-Touch Swipe Kontrollen und Telefon-Funktionen sind nicht mehr aktiv.

## Ein-/ Ausschalten

Drücken und halten Sie die MFB für 2 Sekunden, um die X-Touch einschalten, weiterhin für weitere 2 Sekunden gedrückt halten, um den Pairing-Modus zu gelangen. Drücken und halten Sie die MFB für 4 Sekunden, um die Kopfhörer auszuschalten, drücken und halten für 2 Sekunden aktivieren Sprachsteuerung auf Ihrem Smartphone.

## TRAGEN DES X-TOUCH

Stellen Sie die Band, ohne dass es, so dass der Kopfhörer wird bequem über die Ohren. Die Buchstaben L und R auf der Innenseite des Kopfhörers zwischen links und rechts zu unterscheiden. Die Bluetooth-Antenne ist auf der rechten Seite des Kopfhörers so für optimale Konnektivität halten Sie Ihre Bluetooth-fähigen Gerät auf der rechten Seite, so dass das Bluetooth-Signal nicht durch Ihren Körper passieren. Ihr Körper ist etwa 60% Wasser und Low-Power-Blöcke Funksignale wie Bluetooth.

## Bluetooth-Verbindung

Bevor die Sonixx X-Touch mit Ihrem Smartphone oder Bluetooth-fähigen Audio-Player verwendet werden kann, müssen die beiden Geräte miteinander gekoppelt werden, wie über die Quick-Start-Anleitung beschrieben. Sobald die beiden Geräte gekoppelt haben erfolgreich sie nun automatisch koppeln jedesmal, wenn die X-Touch und im Empfangsbereich umgeschaltet wird. Es ist nicht möglich, gleichzeitig eine Verbindung mehr als ein Gerät an den X-Touch.

## Bedienelemente

Die X-Touch Swipe Control-Funktion ist auf der rechten Hörmuschel. Für beste Ergebnisse führen Sie Ihren Finger langsam und vorsichtig über die Platte entweder den ganzen Weg nach oben, unten oder seitlich. Jeder Schlag ist eine inkrementelle Änderung entweder Volumen oder Track-Kontrolle, wird daher ein schneller oder länger Swipe nicht die Lautstärke ändern oder Titelnummer anders zu einem langsameren Swipe Bewegung.

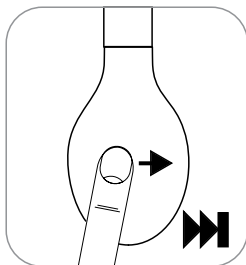
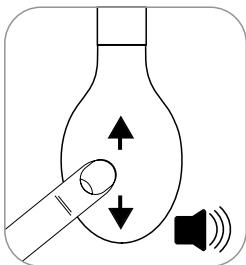

## Volume

Um die Lautstärke zu erhöhen, streichen Sie Ihren Finger nach oben und Pause für eine Sekunde auf dem berührungsempfindlichen Bedienfeld.

Um die Lautstärke zu, streichen Sie mit dem Finger nach unten und Pause für eine Sekunde auf dem berührungsempfindlichen Bedienfeld abnehmen.

## Nächste / Vorherige

Um zum vorherigen Titel zurückzukehren, führen Sie Ihren Finger nach hinten auf dem berührungsempfindlichen Bedienfeld.

Um zum nächsten Titel zu springen, streichen Sie mit Ihrem Finger nach vorne auf dem berührungsempfindlichen Bedienfeld.

## Wiedergabe / Pause

Drücken Sie die MFB-Taste, um zu spielen und Pause Musik.

## Telefonieren

Drücken Sie die MFB-Taste, um einen eingehenden Anruf zu beantworten

Drücken Sie die MFB-Taste erneut, um den Anruf zu beenden

Drücken Sie die MFB-Taste zweimal, um die zuletzt gewählte Nummer anrufen

## PFLEGE UND WARTUNG

Lesen Sie die folgenden Empfehlungen, bevor Sie das Headset. Nach diesen werden Sie in der Lage sein, das Produkt für viele Jahre genießen.

- Setzen Sie das Headset an Flüssigkeit, Nässe oder Feuchtigkeit um ein Produkt der internen Schaltung vermeiden betroffen.
- Verwenden Sie keine aggressiven Reinigungsmittel zur Reinigung des Headsets.
- Setzen Sie das Headset mit extrem hohen oder niedrigen Temperaturen, da dies die Lebensdauer elektronischer Geräte verkürzen, zur Zerstörung der Batterie oder zu verfälschen bestimmte Kunststoffteilen.
- Nicht von dem Headset in ein Feuer, wie es in einer Explosion führen wird.
- Setzen Sie das Headset mit scharfen Gegenständen in Berührung, da dies Kratzer und Beschädigungen verursachen.
- Lassen Sie sich nicht das Headset fallen auf den Boden. Die interne Schaltung könnte beschädigt werden.
- Versuchen Sie nicht, das Headset zu zerlegen, wie es kann beschädigt werden, wenn Sie kein Profi sind zu bekommen.

Wenn das Headset nicht ordnungsgemäß funktioniert, bringen Sie es bitte an den Anbieter, die mit allen Garantie Ersatz befassen wird.

**Warnung:** Übermäßiger Druck von Kopfhörern kann zu Gehörschäden führen.

## SOMMAIRE

Sonixx X-Touch Bluetooth Headset .....	13
Contenu et caractéristiques du produit .....	14
démarrage rapide .....	15
Charge et mode audio seulement .....	15
Activer / Désactiver .....	15
Le port du casque .....	15
Connexion Bluetooth .....	16
contrôles .....	16
Entretien et maintenance .....	17

## SONIXX X-TOUCH BLUETOOTH HEADSET

Le Sonixx X-Touch est un système de casque stéréo sans fil doté de la technologie Bluetooth V3.0 et le contrôle de Swipe X-Touch de votre musique et vos appels. Le poids léger, ajustement confortable et design pliable en font le choix parfait pour les écouteurs portatifs.

## CONTENU ET CARACTÉRISTIQUES DU PRODUIT

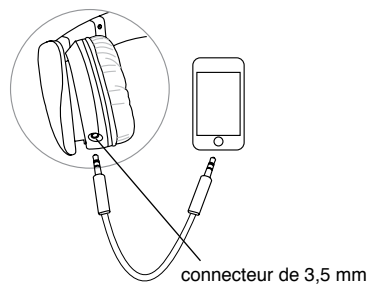
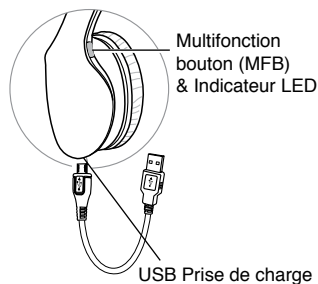
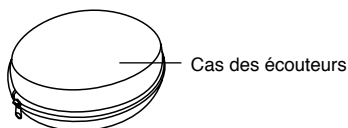
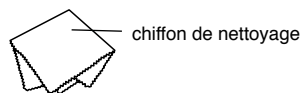
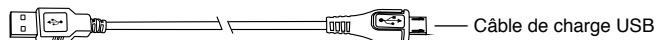
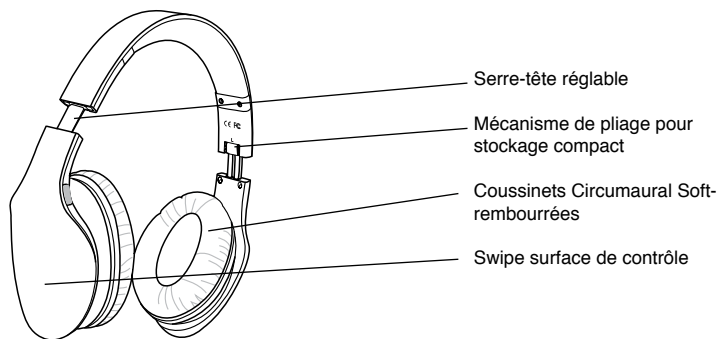

## DEMARRAGE RAPIDE

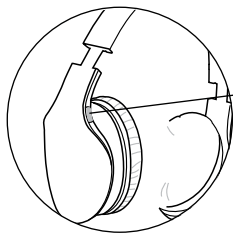

1. S'assurer que les écouteurs sont éteints
2. Appuyez et maintenez le bouton multifonction pendant environ 4 secondes jusqu'à ce que la LED clignote bleu et rouge en alternance
3. Recherche pour le X-Touch sur votre périphérique Bluetooth et une paire activée en conséquence

### Remarque:

Le X-Touch sera également en mode d'appariement si elle ne peut pas se connecter à tous les périphériques précédemment couplés.

## CHARGE ET MODE AUDIO ONLY

Branchez le câble USB au port USB de secours de n'importe quel PC ou Mac avec le connecteur Micro-USB branché sur la prise de charge sur le casque. Une charge complète d'une batterie à plat devrait prendre environ 2-3 heures. L'indicateur sur le côté droit de l'éclairage écouteurs ne s'allume en rouge pour indiquer que le casque est en charge. Une fois le chargement terminé, le voyant s'éteint.

Lorsque la batterie est à plat, vous pouvez toujours utiliser le X-Touch via la prise jack 3,5 mm inclus pour câble audio jack Sonixx. Dans cette situation, les contrôles magnétiques X-tactile et de téléphone ne sont plus actifs.

## MISE EN MARCHÉ / ARRÊT

Appuyez et maintenez enfoncé le MFB pendant 2 secondes pour activer le X-Touch sur, continuez à tenir pendant 2 secondes pour entrer en mode d'appariement. Appuyez et maintenez le bouton MFB pendant 4 secondes pour passer le casque, la touche enfoncée pendant 2 secondes pour activer le contrôle vocal sur votre smartphone.

## PORT DU X-TOUCH

Ajustez la bande sans forcer, de sorte que le casque s'adapte confortablement sur vos oreilles. Utilisez les lettres L et R à l'intérieur du casque pour distinguer entre la gauche et la droite. L'antenne Bluetooth est sur le côté droit du casque donc pour une connectivité optimale garder votre appareil compatible Bluetooth sur votre droite afin que le signal Bluetooth n'a pas à passer à travers votre corps. Votre corps est d'environ 60% d'eau et de blocs de signaux de radio de faible puissance telles que Bluetooth eau.

## CONNEXION BLUETOOTH

Avant le X-Touch Sonixx peut être utilisé avec votre smartphone ou votre lecteur audio Bluetooth permis aux deux appareils doivent être jumelés, comme indiqué par le guide de démarrage rapide. Une fois les deux appareils ont été liés avec succès, ils seront désormais coupler automatiquement chaque fois que le X-Touch est allumé et à portée. Il n'est pas possible de connecter simultanément plusieurs périphériques à la X-Touch.

## CONTRÔLES

La fonction de contrôle Swipe X-Touch est sur l'écouteur de droite.

Pour de meilleurs résultats glisser votre doigt doucement et lentement à travers le panneau soit tout en haut, en bas ou sur les côtés. Chaque passage est un changement progressif dans le volume ou le contrôle de la piste, donc un coup plus rapide ou plus ne changera pas le numéro du volume ou de la piste différemment à un mouvement de balayage lent.

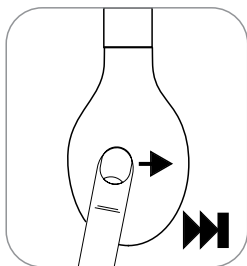
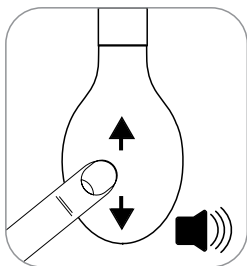

### Volume

Pour augmenter le volume, faites glisser votre doigt vers le haut et faire une pause pendant une seconde sur l'écran tactile.

Pour diminuer le volume, faites glisser votre doigt vers le bas et faire une pause pendant une seconde sur l'écran tactile.

### Suivant / Précédent

Pour revenir à la piste précédente, faites glisser votre doigt vers l'arrière sur le panneau tactile.

Pour passer à la piste suivante, faites glisser votre doigt vers l'avant sur le panneau tactile.

### Lecture / Pause

Appuyez sur le bouton MFB momentanément à jouer et la musique en pause.

### Téléphone

Appuyez sur le bouton MFB momentanément pour répondre à un appel entrant

Appuyez de nouveau sur le bouton MFB pour terminer l'appel

Appuyez sur le bouton MFB deux fois pour appeler le dernier numéro composé



## ENTRETIEN ET MAINTENANCE

Lire les recommandations suivantes avant d'utiliser le casque. Après ceux-ci vous serez en mesure d'apprécier le produit pendant de nombreuses années.

- Ne pas exposer l'oreillette de l'eau ou à l'humidité pour éviter circuit interne du produit soit affectée.
- Ne pas utiliser de solvants de nettoyage abrasifs pour nettoyer le casque.
- Ne pas exposer le casque à la température extrêmement élevée ou basse que ce sera de raccourcir la durée de vie des appareils électroniques, de détruire la batterie ou de fausser certaines pièces en plastique.
- Ne jetez pas le casque au feu car elle se traduira par une explosion.
- Ne pas exposer le casque en contact avec des objets pointus car cela pourrait causer des éraflures et des dommages.
- Ne laissez pas le casque tombe sur le sol. Le circuit interne pourrait être endommagé.
- Ne tentez pas de démonter le casque car il pourrait être endommagé si vous n'êtes pas un professionnel.

Si le casque ne fonctionne pas correctement, le retourner au vendeur qui s'occupera de tous les remplacements sous garantie s'il vous plaît.

**Attention:** une pression excessive du casque peut entraîner une perte auditive.

## INDICE

Sonixx X-Touch Bluetooth Headset .....	18
Contenuto del prodotto e le caratteristiche .....	19
avvio rapido .....	20
Di carica e la modalità solo audio .....	20
Accensione / spegnimento .....	20
Indossare l'auricolare .....	20
Connessione Bluetooth .....	21
controlli .....	21
Cura e manutenzione .....	22

## SONIXX X-TOUCH BLUETOOTH HEADSET

Il Sonixx X-Touch è un sistema di cuffie senza fili stereo con tecnologia Bluetooth V3.0 e il controllo X-Touch Swipe della tua musica e le chiamate. Il peso leggero, confortevole in forma e design pieghevole lo rende la scelta perfetta per le cuffie portatili.

## CONTENUTI E CARATTERISTICHE DEL PRODOTTO

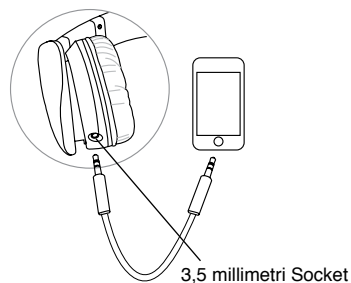
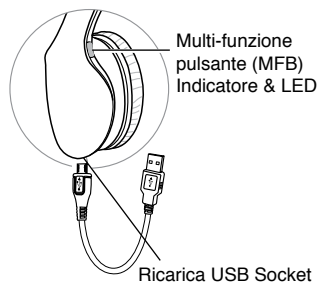
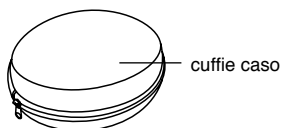
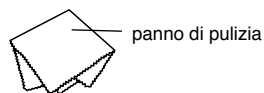
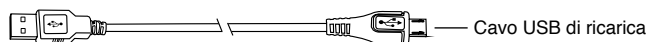
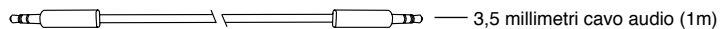
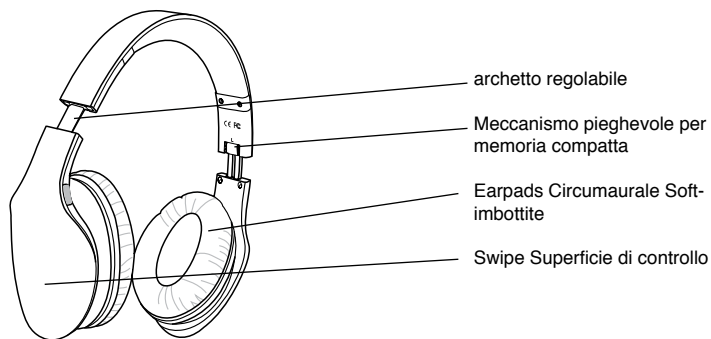

## AVVIO RAPIDO

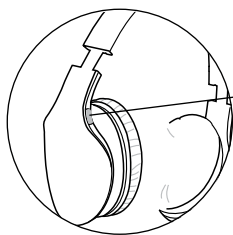

1. Assicurarsi che le cuffie sono spente
2. Premere e tenere premuto il tasto multifunzione per circa 4 secondi fino a quando il LED lampeggia in blu e rosso alternativamente
3. Cerca per la X-TOUCH sul tuo dispositivo Bluetooth e coppia di conseguenza

### **Nota:**

L'X-Touch sarà anche entrare in modalità di accoppiamento se non può connettersi a qualsiasi dispositivo associati in precedenza.

## CARICO E SOLO AUDIO MODE

Collegare il cavo USB alla porta USB libera del qualsiasi PC o Mac con il connettore Micro-USB collegato alla presa di ricarica delle cuffie. Una carica completa di una batteria scarica richiede circa 2-3 ore. L'indicatore sulla parte destra delle luci poste sui padiglioni auricolari in rosso per indicare che l'auricolare è in carica. Una volta che la carica è completa, la spia si spegne.

Quando la batteria è scarica, è comunque possibile utilizzare la Sonix X-Touch tramite il jack da 3,5 mm in dotazione per cavo audio jack. In questa situazione i controlli magnetiche X-Touch e le caratteristiche telefoniche non sono più attivi.

## Accensione / spegnimento

Premere e tenere premuto il MFB per 2 secondi per passare alla X-Touch, continuare a tenere premuto per altri 2 secondi per entrare in modalità di accoppiamento. Premere e tenere premuto il MFB per 4 secondi per accendere la cuffia spenta, premendo e tenendo premuto per 2 secondi per attivare il controllo vocale sul proprio smartphone.

## INDOSSARE LA X-TOUCH

Regolare il gruppo senza forzare, in modo che le cuffie si adatta confortevolmente sopra le orecchie. Utilizzare le lettere L e R sul lato interno delle cuffie per distinguere tra destra e sinistra. L'antenna Bluetooth è sul lato destro delle cuffie così per una connettività ottimale tenere il dispositivo con funzionalità Bluetooth sul lato destro in modo che il segnale Bluetooth non ha bisogno di passare attraverso il vostro corpo. Il tuo corpo è di circa il 60% di acqua e blocca i segnali radio a bassa potenza come Bluetooth acqua.

## CONNESSIONE BLUETOOTH

Prima della Sonixx X-Touch può essere utilizzato con il vostro smartphone o lettore audio Bluetooth abilitati i due dispositivi devono essere accoppiati insieme come indicato tramite la guida rapida. Una volta che i due dispositivi sono stati associati correttamente avranno ora accoppiare automaticamente ogni volta che l'X-Touch è acceso e in campo. Non è possibile collegare contemporaneamente più di un dispositivo per la X-Touch.

## CONTROLLI

La funzione di controllo Swipe X-Touch è sulla destra auricolare mano.

Per i migliori risultati scorrere il dito delicatamente e lentamente il pannello sia tutto il senso alto, in basso o lateralmente. Ogni colpo è un cambiamento incrementale in volume o di controllo traccia, quindi un colpo più veloce o più non cambia il numero del volume o della traccia in modo diverso ad un movimento più lento strisciare.

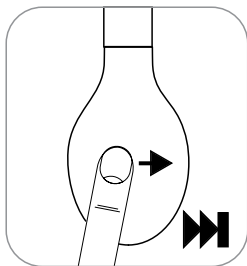
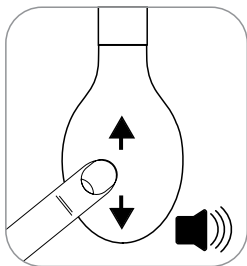

### Volume

Per aumentare il volume, scorrere il dito verso l'alto e mettere in pausa per un secondo sul pannello sensibile al tocco.

Per diminuire il volume, scorrere il dito verso il basso e mettere in pausa per un secondo sul pannello sensibile al tocco.

### Avanti / Indietro

Per tornare al brano precedente, scorrere il dito all'indietro sul pannello sensibile al tocco.

Per passare al brano successivo, scorrere il dito in avanti sul pannello sensibile al tocco.

### Riproduci / Pausa

Premere il pulsante MFB momentaneamente per riprodurre e mettere in pausa la musica.

### Telefono

Premere il pulsante MFB momentaneamente per rispondere a una chiamata in arrivo  
Premere di nuovo il tasto MFB per terminare la chiamata

## CURA E MANUTENZIONE

Leggere i seguenti suggerimenti prima di utilizzare l'auricolare. A seguito di questi sarà in grado di godere del prodotto per molti anni.

- Non esponete l'auricolare a liquidi, umidità o umidità per evitare il circuito interno del prodotto di essere colpiti.
- Non usare solventi abrasivi per pulire l'auricolare.
- Non esponete l'auricolare a temperature estremamente alte o basse in quanto ciò riduce la durata dei dispositivi elettronici, distruggere la batteria o distorcere alcune parti in plastica.
- Non gettare l'auricolare nel fuoco in quanto si tradurrà in una esplosione.
- Non esponete l'auricolare a contatto con oggetti taglienti come questo causerà graffi e danni.
- Non lasciate l'auricolare cadere sul pavimento. Il circuito interno potrebbe danneggiarsi.
- Non tentare di smontare l'auricolare come essa potrebbe venir danneggiata se non sei un professionista.

Se l'auricolare non funziona correttamente, restituirlo al venditore che si occuperà di eventuali sostituzioni in garanzia per favore.

**Attenzione:** la pressione eccessiva dalle cuffie può causare la perdita dell'udito.

## CONTENIDOS

Sonixx X-Touch Headset Bluetooth .....	23
Contenido del producto y características .....	24
inicio rápido .....	25
La carga y el modo de sólo audio .....	25
Encendido / apagado .....	25
El uso del auricular .....	25
Conexión Bluetooth .....	26
Controles .....	26
Cuidado y mantenimiento .....	27

## SONIXX X-TOUCH BLUETOOTH HEADSET

El Sonixx X-Touch es un sistema de auriculares inalámbricos estéreo con tecnología Bluetooth V3.0 y control Swipe X-Touch de su música y llamadas. El peso ligero, ajuste cómodo y un diseño plegable, los hacen la elección perfecta para los auriculares portátiles.

## CONTENIDO Y CARACTERÍSTICAS DEL PRODUCTO

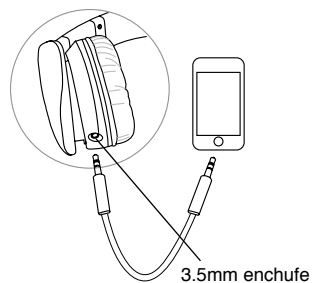
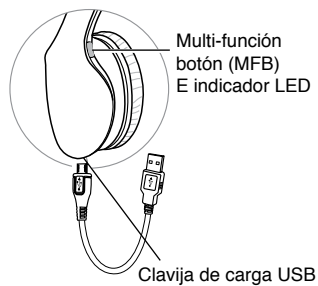
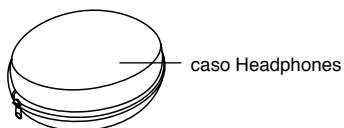
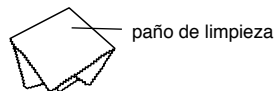
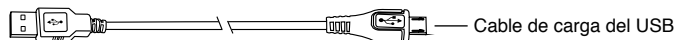
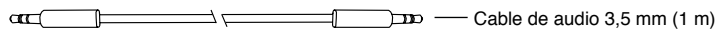
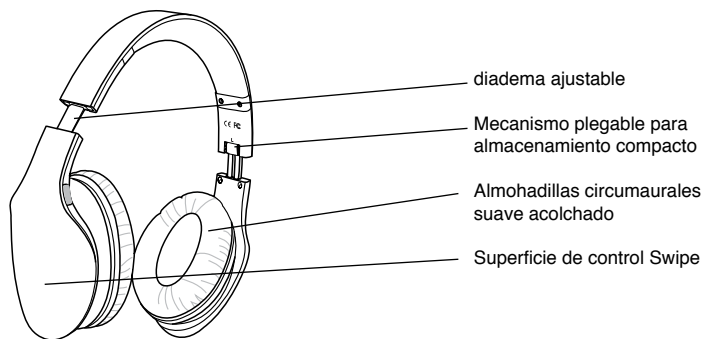



## INICIO RÁPIDO

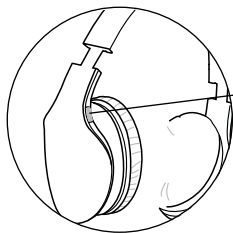

1. Asegúrese de que los auriculares se conmutan off
2. Mantenga pulsada la tecla multifunción durante unos 4 segundos hasta que el LED parpadea alternando entre el azul y el rojo
3. Search para el X-TOUCH en su Bluetooth habilitada dispositivo de y el par de en consecuencia

### Note:

El X-Touch también entrará en el modo de asociación, si no puede conectarse a cualquier dispositivo asociado anteriormente.

## CARGA Y SOLO MODO AUDIO

Conecte el cable USB al puerto USB libre de cualquier PC o Mac con el conector micro-USB conectado a la toma de carga de los auriculares. Una carga completa de una batería agotada debe tomar aproximadamente 2-3 horas. El indicador en la parte derecha de las luces auricular en rojo para indicar que el auricular se está cargando. Una vez finalizada la carga, el indicador se apagará.

Cuando la batería está descargada se puede seguir utilizando el Sonix X-Touch a través del conector de 3,5 mm incluido para cable de audio jack. En esta situación, los controles deslizar X-Touch y funciones telefónicas ya no están activos.

## ENCENDIDO / APAGADO

Mantenga pulsado el MFB durante 2 segundos para activar el X-Touch en el, siga pulsando durante 2 segundos para entrar en modo de sincronización.

Mantenga pulsado el MFB durante 4 segundos para cambiar los auriculares, si mantiene pulsado durante 2 segundos, se activará el control de voz en su teléfono inteligente.

## USO DEL X-TOUCH

Ajuste la banda sin forzarlo, por lo que los auriculares se adaptan cómodamente sobre las orejas. Use las letras L y R en la parte interior de los auriculares para distinguir entre izquierda y derecha. La antena Bluetooth está en el lado derecho de los auriculares por lo que para una conectividad óptima mantener el dispositivo activado para Bluetooth en su mano derecha para que la señal de Bluetooth no tiene que pasar a través de su cuerpo. Su cuerpo es de aproximadamente 60% de agua y bloquea las señales de radio de baja potencia, tales como Bluetooth agua.

## Conexión Bluetooth

Antes de la Sonix X-Touch se puede utilizar con el smartphone o reproductor de audio Bluetooth permitido a los dos dispositivos deben estar vinculados, junto con las instrucciones a través de la guía de inicio rápido. Una vez que los dos dispositivos se han conectado correctamente van a aparearse automáticamente cada vez que el X-Touch está encendido y dentro del alcance. No es posible conectar simultáneamente más de un dispositivo para el X-táctil.

## CONTROLES

La función de control Swipe X-Touch está en el auricular derecho.

Para obtener mejores resultados deslice su dedo suavemente y poco a poco a través del panel o bien todo el camino hacia arriba, abajo o de lado a lado. Cada golpe es un cambio incremental, ya sea en volumen o control de la derrota, por lo tanto, un golpe rápido o más no va a cambiar el número del volumen o la pista de manera diferente a un movimiento de deslizamiento lento.

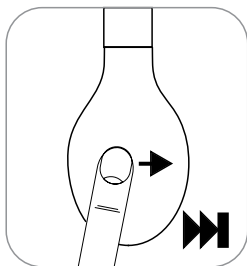
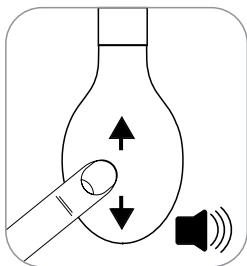

### Volumen

Para aumentar el volumen, deslice el dedo hacia arriba

Para bajar el volumen, deslice el dedo hacia abajo

### Siguiente / Anterior

Para volver a la pista anterior, deslice el dedo hacia atrás en el panel sensible al tacto.

Para pasar a la pista siguiente, deslice el dedo hacia adelante en el panel sensible al tacto.

### Reproducir / Pausa

Pulse el botón MFB momentáneamente para reproducir y pausar la música.

### Teléfono

Pulse el botón MFB momentáneamente para responder a una llamada telefónica entrante

Pulse el botón MFB nuevo para finalizar la llamada

Pulse el botón MFB dos veces para llamar al último número marcado

## CUIDADO Y MANTENIMIENTO

Lea las siguientes recomendaciones antes de utilizar los auriculares. Siguiendo estos se podrá disfrutar del producto durante muchos años.

- No esponga el auricular a líquidos o a la humedad para evitar circuitos internos de la cámara se vea afectado.
- No utilice solventes de limpieza abrasivos para limpiar el audífono.
- No esponga los auriculares a temperaturas extremadamente altas o bajas temperaturas, ya que esto acortará la vida útil de los dispositivos electrónicos, destruir la batería o distorsionar algunas partes de plástico.
- No se deshaga de los audífonos al fuego, ya que dará lugar a una explosión.
- No esponga el auricular al contacto con objetos afilados ya que esto hará que los arañazos y daños.
- No deje que el auricular se caiga al suelo. El circuito interno puede dañarse.
- No intente desmontar el kit manos libres portátil, ya que puede dañarse si no eres un profesional.

Si el auricular no funciona correctamente, por favor devuélvalo al vendedor que se ocupará de los reemplazos de garantía.

**Advertencia:** La presión excesiva de los auriculares puede causar pérdida auditiva.





**SONIXX**

